

第1回関東少年サッカー大会栃木県大会 監督会議資料

1 監督会議 6月14日(日) 栃木県総合教育センター 受付 9:30~

- 1 開 会
- 2 主催者挨拶 栃木県少年サッカー連盟会長
- 3 来賓挨拶 進学塾QUALIER(アカデミーグループ)
- 4 大会説明 理事長・総務委員会(大会事務局)
- 5 競技上の注意 栃木県少年サッカー連盟審判委員長
- 6 抽 選 会
- 7 大会実施上の注意・連絡事項

2 開会式について 6月27日(土) 大田原市美原運動公園陸上競技場 受 付 8:30~ 8:45 入場行進・開会式 9:30~10:30

- 1 参加チーム入場 プラカード持参
- 2 開 式 宣 言 栃木県少年サッカー連盟副会長
- 3 優 勝 旗 返 還
準優勝杯返還
- 4 主 催 者 挨 拶 (公社)栃木県サッカー協会、栃木県少年サッカー連盟会長
- 5 来 賓 祝 辞
- 6 協賛社賞贈呈
- 7 選 手 宣 誓 前年度優勝チーム
(予定チームが出場しない場合は、地区予選1位チーム)
- 8 閉 式 宣 言 栃木県少年サッカー連盟副会長

3 開会イベント 6月27日(土) 大田原市美原運動公園陸上競技場 11:00~12:00

- リフティング競争(学年別)

4 閉会式について 7月12日(日) 大田原市美原運動公園陸上競技場 (優勝決定戦終了後)

- 1 開 会 栃木県少年サッカー連盟副会長
- 2 成績発表 栃木県少年サッカー連盟記録広報委員長
- 3 表 彰 県サッカー協会・協賛社賞・少年連盟
- 4 主催者挨拶 (公社)栃木県サッカー協会、栃木県少年サッカー連盟会長
- 5 来賓挨拶
- 6 大会総評 栃木県少年サッカー連盟技術委員長
- 7 閉 会 栃木県少年サッカー連盟副会長

- 雨天等で開会式中止の場合は、最終日にリフティング大会を実施
- 13:15
~13:30

5 抽 選

抽選の手順

- (1) 各地区優勝チームのブロック分け抽選 7チーム
※地区優勝チームは会場担当を兼ねる。
抽選順 ①塩谷・南那須 ②上都賀 ③芳賀 ④両毛 ⑤北那須 ⑥宇河 ⑦下都賀
シード枠はA, B, C, D, E, F, G, Hブロックのいずれかに1チームずつ
※各地区優勝チームの入らないブロックの会場担当は、**組み合わせの右端のチーム**
- (2) ブロックの振り分け抽選
- (3) ブロック別抽選 参加チームの多い地区から抽選 1回戦は同地区は当たらない配慮

6 開会式当日の予定

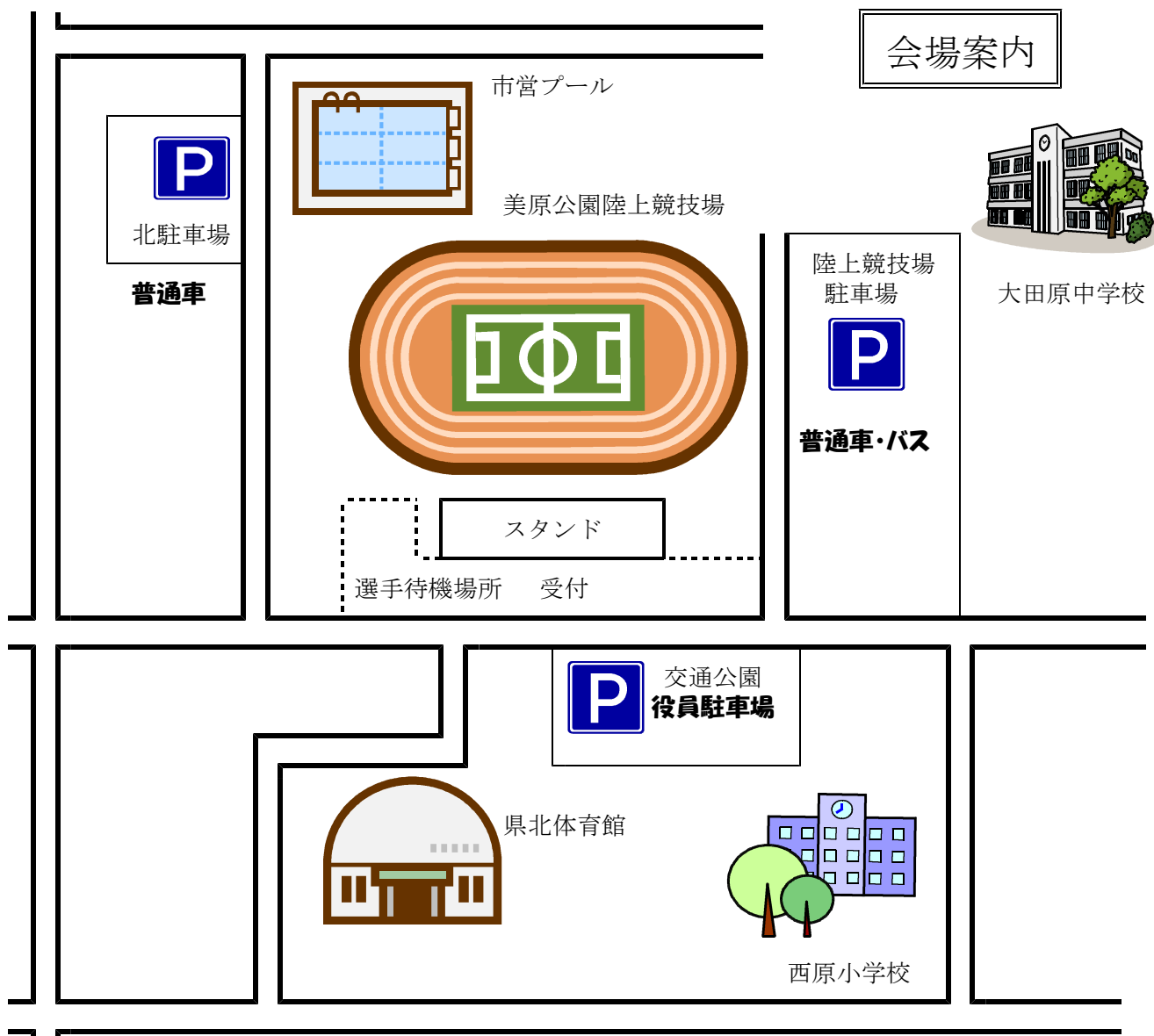

- (1) 開会式まで
 8 : 30 受付開始 陸上競技場入り口前
 9 : 30 行進開始
 前年度優勝→プログラム掲載順

- (2) 選手の整列
- ・ユニフォームを着用してください。
 - ・開会式は、スパイク以外の運動靴を履いてください。
 - ・指導者が選手を待機場所に誘導してください。
 - ・プラカードは各チームで準備してください。
 - ・グラウンドでは係員が指示をします。

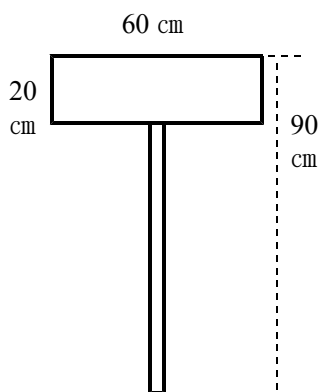

- (3) 駐車場
- ・役員 : 交通公園内
 - ・各地チームバス : 陸上競技場駐車場
 - ・各チーム乗用車 : 陸上競技場駐車場及び北駐車場

- (4) その他
- ・大田原市美原運動公園への問い合わせは一切しないこと。緊急の場合は、各地区理事に連絡をしてください。
 - ・駐車については、他の迷惑にならないように十分気をつけてください。

第1回 関東少年サッカー大会栃木県大会要項

- 1 目的 本大会はサッカー競技を通して身体を鍛え、フェアプレーの精神を養い、正しく、強く、そして想像力豊かな人間をつくることを目的とする。
- 2 主催 (公財)日本サッカー協会
- 3 主管 栃木県少年サッカー連盟
- 4 後援 栃木県教育委員会 栃木県市町サッカー協会
- 6 協賛 進学塾QUALIER (アカデミーグループ)
- 6 期日 平成27年6月27日(土):開会式
6月28日(日)・7月5日(日)・12日(日) 予備日:7月4日(土)
- 7 会場 大田原市美原運動公園陸上競技場 他(別項参照)
- 8 資格

(1) 団体	①大会実施年度に公益財団法人日本サッカー協会第4種に加盟登録した団体
(2) チーム	①本大会地区予選に上記1団体から1チームのみの参加の場合は、正式に登録された監督・選手と大会登録のコーチ・帯同審判員で構成されたチームとする。
(3) 選手	①上記団体(チーム)に所属する選手であり、公益財団法人日本サッカー協会発行の選手証を有するもの。 ②追加登録選手は、本連盟の定める正規の手続きで追加登録を完了したもの。 ③移籍選手は、本連盟の定める正規の手続きで移籍の承認を受けたもの。
(4) 帯同審判員	①帯同審判員は5名以内。3・4級審判は平成26年11月以降に実施された本連盟主催の研修会を受講していること。その他、特例の者。
(5) エキップ	①試合当日にユニフォーム(シャツ・パンツ・ストッキング)は正の他に、副として正と異なる色のユニフォームを有すること。

- 9 参加チーム 各地区の予選を勝ち抜いた64チーム
北那須地区(10) 南那須・塩谷地区(7) 宇河地区(13)
上都賀地区(7) 芳賀地区(7) 下都賀地区(13) 両毛地区(7)
- 10 チームの構成人数と条件
チーム構成は、代表者1名・監督1名・コーチ2名以内・選手20名以内とする
(1)大会に参加する選手は、スポーツ安全保険に必ず加入していること。
(2)大会における選手の傷害等の補償は、スポーツ安全保険の範囲内のみで、主催者は一切負わないものとする。
(3)大会に参加する選手は必ず保護者の承諾を得ていること。
(4)D級以上のライセンスを取得している監督及びコーチのみ、ベンチ入りを認める。但し、代表者はこの限りでない。(D級ライセンス取得者は、D級コーチリフレッシュ研修会を受講していること。)
- 11 競技規則 大会実施年度公益財団法人日本サッカー協会制定の競技規則による。但し、以下の項目については特に少年用として大会規定に定める。
- (1)競技人数 8人制
- (2)競技時間 40分(前・後半20分)とする。インターバル5分とする。
但し、トーナメント戦において勝敗が決しない場合は、PK方式(3人)により次戦への進出チームを決定する。決勝戦においては、10分の延長(前・後半5分)を行い、なお決しない場合は、PK方式(3人)により優勝を決定する。
- (3)競技場
- ・芝、クレー(土)のグラウンドを使用する。
 - ・ペナルティーエリア 12m
 - ・センターサークル 半径7m
 - ・長方形で68m×50mを原則とする。
 - ・ゴールエリア 4m
 - ・ペナルティーマーク 8m

- (4)ゴール 5m×2、15mの少年用ゴール
- (5)使用球 4号球（公認球）
- (6)キックオフからのゴールインは得点と認めず点相手のゴールキックで再開する。
- (7)フリーキック、コーナーキックのとき、相手選手は7m離れる。
- (8)選手交代は試合前に登録した12名までの自由な交代を適用する。
- (9)反則により警告の累積が2回及び退場した選手は、次の1試合出場停止。なお、その場合、交代選手の中から補充は認めない。地区最終戦の退場は持ち越す。警告・累積は持ち越さない。
- (10)退席処分になった監督・コーチは次の1試合ベンチ入りできない。

12 競技方法

- (1)64チームによるトーナメント戦方式
- (2)1回戦では、各地区の優勝チームをシードする。また、同地区は当たらない。

13 表彰

優勝	表彰状、カップ、優勝旗、メダル
準優勝	表彰状、カップ、メダル
3位	表彰状、カップ
4・5位	表彰状、トロフィー（敢闘賞）
6～8位	表彰状、トロフィー（努力賞）

14 代表権

- (1)優勝・準優勝・3位のチームを、関東少年サッカー大会に推薦する。（3チーム出場）
- (2)4位・5位・6位・7位のチームを北関東少年サッカー大会に推薦する。（4チーム）
- (3)8位のチームを、福島県復興記念こくみん共済U-12交流大会に推薦する。（1チーム）

15 確認事項

- (1)参加申込書作成の留意事項。
 - ・参加選手の氏名、登録番号を正しく記入。参加申込書送付後は選手変更を認めない。
 - ・ユニフォームは参加申込書に記入したものを原則として、参加申込書送付後は変更を認めない。背番号の変更も認めない。
 - ・監督、コーチ、審判、選手に未記入や誤記のあった場合には、該当者のベンチ入りや出場を認めない。
- (2)大会当日、各チームの登録選手は、（公財）日本サッカー協会の発行する選手証（写真を貼付したもの）または、電子登録証の写し（写真が登録されたもの）を持参すること。選手証または電子登録証が確認できない場合は、試合に出場できない。各チームの監督は、監督証を必ず持参すること。ベンチ入りする監督及びコーチは、下記ライセンス証及び講習会受講済みのカードを持参すること。登録年度の選手証・監督証が届いていない場合には、旧年度のものを持参すること。監督及びコーチがベンチ入りする際には、ライセンス証のチェックを行う。
 - ・C級以上のライセンス取得者・・・「公認指導者ライセンス認定証」の提示
 - ・D級ライセンス取得者・・・栃木県少年サッカー連盟発行の講習会受講済みのカードの提示
 - ※監督証及びライセンス証（含むカード）は、首から掲げる形で携帯すること。
 なお、大会当日にライセンス有資格者が不在となる場合は、事前に地区理事へ連絡を入れること。
- (3)以下に該当するチームは不戦敗（0-7の没収試合）とする。
 - ・色の異なる正副2着のユニフォームを用意できない場合
 - ・試合開始時、選手6名未満及び棄権の場合
 - ・試合開始時刻に30分以上遅れた場合
- (4)その他、「**暴力・暴言根絶・フレイヤースファーストを中心に考えて**」を遵守すること。
- (5)大会当日第1試合開始40分前に、各会場で監督・審判打ち合わせを行う。

大会事務局 連絡先	栃木県少年サッカー連盟総務委員会 総務委員会 委員長 嶋村政樹 〒329-2723 那須塩原市南町4-8 電話・FAX 0287-36-6324 携 帯 090-4925-9496	北那須・南那須・塩谷地区理事
--------------	--	----------------

第1回 関東少年サッカー大会 栃木県大会 試合日程

第1日 (6/28) 1・2回戦

※監督・審判打ち合わせ 8:20～

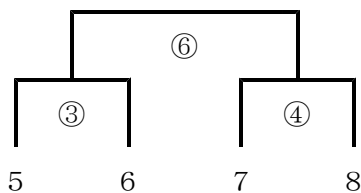
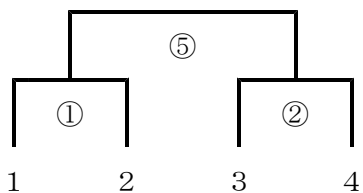

	主	副	副	予
① 9:00	(=)	5 6	7 8	
② 9:50	(=)	7 8	1 2	
③ 10:40	(=)	1 2	3 4	
④ 11:30	(=)	3 4	5 6	
⑤ 12:20	(=)	8 6	7 5	
⑥ 13:10	(=)	2 3	4 1	

第2日 (7/5) 3・4回戦

※監督・審判打ち合わせ 8:20～

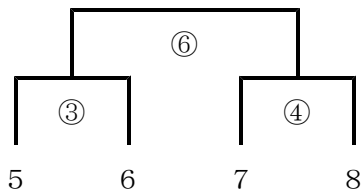
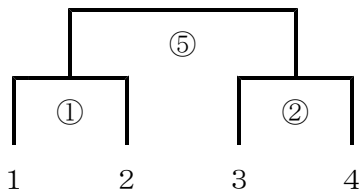

	主	副	副	予
① 9:00	(=)	5 6	7 8	
② 9:50	(=)	7 8	1 2	
③ 10:40	(=)	1 2	3 4	
④ 11:30	(=)	3 4	5 6	
⑤ 12:20	(=)	8 6	7 5	
⑥ 13:10	(=)	2 3	4 1	

第3日 (7/12) 準決勝・決勝 5～8位決定戦

※監督打ち合わせ 9:20～

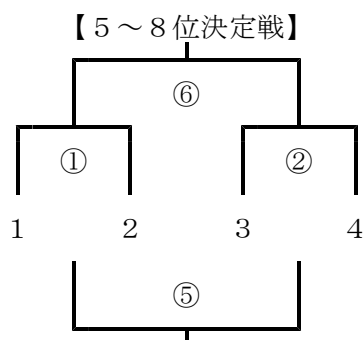
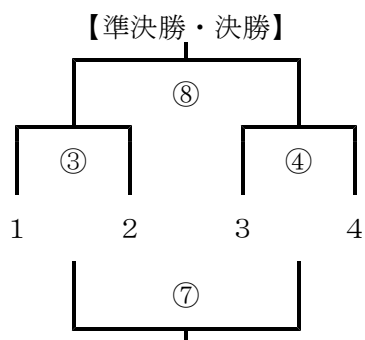

Aピッチ

①	(=)
③	(=)
⑤	(=)
⑦	(=)

Bピッチ

②	(=)
④	(=)
⑥	(=)
⑧	(=)

10:00	審判委員会
11:00	審判委員会
12:00	審判委員会
13:00	審判委員会

◆開会式が実施されなかった場合は、13:15～13:30までリフティング競争を行い、決勝戦と3位決定戦は、14:00から行う。

第1回 関東少年サッカー大会 地区優勝チーム（会場担当チーム）抽選順

地区名	地区優勝・会場担当チーム	抽選順	備 考
南那須・塩谷	ヴェルフェU-12	①	地区優勝・会場担当：大桶A
上都賀	今市第三カルナヴァル	②	〃：塩谷A
芳 賀	JFCファイターズ	③	〃：塩谷B
両 毛	御厨フットボールクラブ	④	〃：鬼怒川B
北那須	野原グランディオスFC	⑤	〃：青木A
宇 河	リフレSC	⑥	〃：大桶B
下都賀	大谷北FCフォルテ	⑦	〃：鬼怒川B

大 会 会 場

月／日	会 場	会場担当チーム	備 考
6／27	大田原市美原運動公園陸上競技場(開会式)		駐車券5枚
6／28	那須塩原市青木サッカー場A	◆各地区の優勝チームが7会場の会場担当 ◆各地区優勝チームの入らないブロックは、 組み合わせ右端のチーム	駐車券12枚
	那須塩原市青木サッカー場B		駐車券12枚
	那須烏山市大桶運動公園A		*
	那須烏山市大桶運動公園B		*
	塩谷町総合公園A		駐車券10枚
	塩谷町総合公園B		駐車券10枚
	さくら市鬼怒川運動公園A		駐車券12枚
	さくら市鬼怒川運動公園B		駐車券12枚
7／5	那須塩原市青木サッカー場A	2日目山組の右端のチーム	駐車券12枚
	那須塩原市青木サッカー場B	2日目山組の右端のチーム	駐車券12枚
7／12	大田原市美原運動公園陸上競技場	総務委員会 大会担当地区理事	